

SUN2000

12K/15K/17K/20K/25K-MB0
15K/17K/20K/25K-MB0-ZH

ES Guía rápida

FR Guide rapide

IT Guida rapida



Scan for support
扫码获取支持

ES Antes de instalar los equipos, lea cuidadosamente el manual del usuario para familiarizarse con la información y las precauciones de seguridad del producto. La garantía del producto no cubre daños en los equipos ocasionados por el incumplimiento de las pautas de almacenamiento, transporte, instalación y uso indicadas en este documento y en el manual del usuario. Escanee el código QR del equipo para ver el manual del usuario y las precauciones de seguridad. La información contenida en este documento se encuentra sujeta a cambios sin previo aviso. Durante la preparación de este documento, hemos hecho todo lo posible para garantizar la precisión de sus contenidos. Sin embargo, ninguna declaración, información ni recomendación aquí contenida constituye garantía alguna, ni expresa ni implícita.

FR Avant d'installer l'appareil, lisez attentivement le manuel d'utilisation pour vous familiariser avec les informations sur le produit et les mesures de sécurité. La garantie du produit ne couvre pas les dommages à l'équipement dus au non-respect des directives de stockage, de transport, d'installation et d'utilisation spécifiées dans ce document et dans le manuel d'utilisation. Scannez le QR code à côté sur l'équipement pour voir le manuel d'utilisation et les précautions en matière de sécurité. Les informations contenues dans ce document sont sujettes à modification sans préavis. La préparation de ce document a reçu toute l'attention requise pour assurer l'exactitude de son contenu, mais l'ensemble des déclarations, informations et recommandations qu'il contient ne saurait constituer une quelconque garantie, directe ou indirecte.

IT Prima di installare l'apparecchiatura, leggi attentamente il manuale utente per acquisire familiarità con le informazioni sul prodotto e le precauzioni di sicurezza. La garanzia del prodotto non copre i danni all'apparecchiatura causati dalla mancata osservanza delle linee guida per lo stoccaggio, il trasporto, l'installazione e l'uso specificate nel presente documento e nel manuale utente. Esegui la scansione del codice QR sull'apparecchiatura per visualizzare il manuale utente e le precauzioni di sicurezza. Le informazioni contenute nel presente documento sono soggette a modifiche senza preavviso. Nella redazione del presente documento è stato fatto quanto possibile per garantire la precisione dei contenuti, tuttavia nessuna dichiarazione, informazione e raccomandazione contenuta in questo documento costituisce alcun tipo di garanzia, esplicita o implicita.

1 ES Requisitos de instalación FR Conditions d'installation IT Requisiti di installazione

2 ES Instalación del dispositivo FR Installation de l'appareil IT Installazione del dispositivo

3 ES Preparación de un cable de tierra FR Préparation d'un câble PE IT Preparazione di un cavo PE

4 ES Preparación de los cables de CC FR Préparation des câbles CC IT Preparazione dei cavi CC

ES Utilice los bornes metálicos positivos y negativos MC4 Staubli y los conectores de CC suministrados con el inversor.
FR Utilisez les bornes métalliques positives et négatives Staubli MC4, ainsi que les connecteurs CC fournis avec l'onduleur.

IT Utilizzare i terminali metallici positivo e negativo Staubli MC4 e i connettori CC forniti con l'inverter.

5 ES Preparación de un cable de CA FR Préparation d'un câble CA IT Preparazione di un cavo CA

ES ① Quite la longitud recomendada (12-16 mm) de las capas de aislamiento del cable de salida de CA y asegúrese de que los conductores del cable queden insertados por completo en los puntos de inserción correspondientes. Además, asegúrese de que no quede ninguna capa de aislamiento insertada a presión en los puntos de inserción de los conductores. Los conductores del cable deben ajustarse con un par de torsión de 1.5 N·m. De lo contrario, el dispositivo podría no funcionar o podría dañarse durante el funcionamiento. ② No conecte cargas entre el inversor y el interruptor de CA que está conectado directamente al inversor. De lo contrario, es posible que el interruptor se accione por error. ③ Si se utiliza un interruptor de CA con especificaciones que no cumplen los estándares y las normas locales, o las recomendaciones de Huawei, es posible que dicho interruptor no se apague de manera oportuna cuando ocurran excepciones, lo que ocasionará fallos graves. ④ Cada inversor debe estar equipado con un interruptor de salida de CA. No puede haber múltiples inversores conectados al mismo interruptor de salida de CA. ⑤ Para asegurarse de que el inversor se pueda desconectar de manera segura de la red eléctrica cuando se produzca una excepción, conecte un interruptor de CA al lado de CA del inversor. Seleccione un interruptor de CA adecuado de acuerdo con los estándares y las normas locales del sector.

FR ① Retirez les couches d'isolation du câble d'alimentation de sortie CA de la longueur recommandée (12 à 16 mm) pour vous assurer que les conducteurs du câble soient complètement à l'intérieur des points d'insertion du conducteur et qu'aucune couche d'isolation ne soit compressée dans les points d'insertion de conducteur. Serrez les conducteurs du câble avec un couple de 1,5 N·m. Sinon, l'appareil risquerait de ne pas fonctionner correctement ou d'être endommagé lors des opérations. ② Ne connectez pas de charges entre l'onduleur et le commutateur CA qui est directement connecté à l'onduleur. Sinon, le commutateur peut se déclencher par erreur. ③ Si un commutateur CA est utilisé avec des spécifications qui vont au-delà des normes et des réglementations locales ou des recommandations de Huawei, le commutateur risque de ne pas se mettre hors tension en temps opportun en cas d'exceptions, entraînant de graves défaillances. ④ Chaque onduleur doit être équipé d'un commutateur de sortie CA. Plusieurs onduleurs ne peuvent pas se connecter au même commutateur de sortie CA. ⑤ Pour vous assurer que l'onduleur peut être débranché en toute sécurité du réseau électrique en cas d'exception, connectez un commutateur CA au côté CA de l'onduleur. Sélectionnez un commutateur CA approprié conformément aux normes et réglementations locales du secteur.

IT ① Spelare gli strati isolanti del cavo di alimentazione di uscita CA della lunghezza consigliata (12-16 mm) per garantire che i conduttori del cavo siano completamente all'interno dei punti di inserimento dei conduttori e che nessuno strato isolante venga premuto nei punti di inserimento dei conduttori. Stringere i conduttori del cavo a una coppia di torsione di 1,5 N·m. In caso contrario, il dispositivo potrebbe non funzionare correttamente o essere danneggiato durante il funzionamento. ② Non collegare carichi tra l'inverter e l'interruttore CA che si collega direttamente all'inverter. In caso contrario, l'interruttore potrebbe scattare per errore. ③ Se si utilizza un interruttore CA con specifiche che vanno oltre gli standard locali, le normative o le raccomandazioni di Huawei, l'interruttore potrebbe non spegnersi tempestivamente in caso di eccezioni, causando gravi guasti. ④ Ciascun inverter deve essere dotato di un interruttore di uscita CA. Non è possibile collegare più inverter allo stesso interruttore di uscita CA. ⑤ Per garantire che l'inverter possa essere scollegato in modo sicuro dalla rete elettrica quando si verifica un'eccezione, collega un interruttore CA al lato CA dell'inverter. Seleziona un interruttore CA appropriato in conformità con gli standard e le normative locali del settore.

Language	Component	Description	Specifications
ES	Interruptor de CA	Recomendación: disyuntor de CA trifásico	Voltaje nominal ≥ 415 VCA Corriente nominal: 12 K-20 K: 40 A 25 K: 50 A o 63 A
FR	Commutateur CA	Recommandation : Disjoncteur CA triphasé	Tension nominale ≥ 415 V CA Courant nominal : 12 K-20 K : 40 A 25 K : 50 A ou 63 A
IT	Interruttore CA	Consigliato: Trifase Interruttore di circuito CA	Tensione nominale ≥ 415 V CA Corrente nominale: 12K-20K: 40 A 25K: 50 A o 63 A

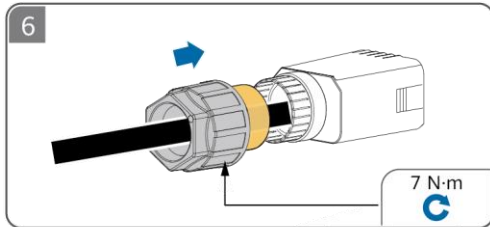
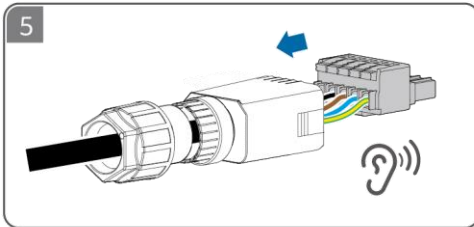
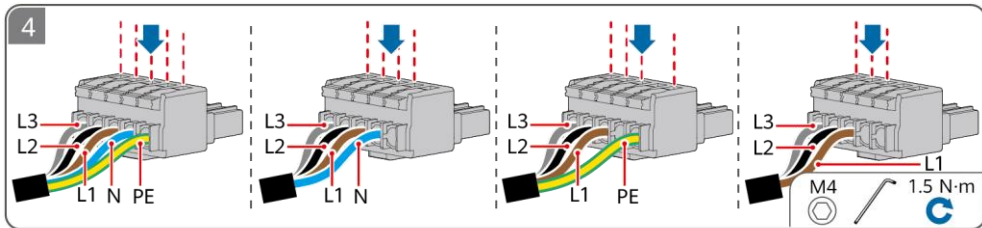

6 ES Preparación de los cables de señal FR Préparation des câbles de signal IT Preparazione dei cavi di segnale

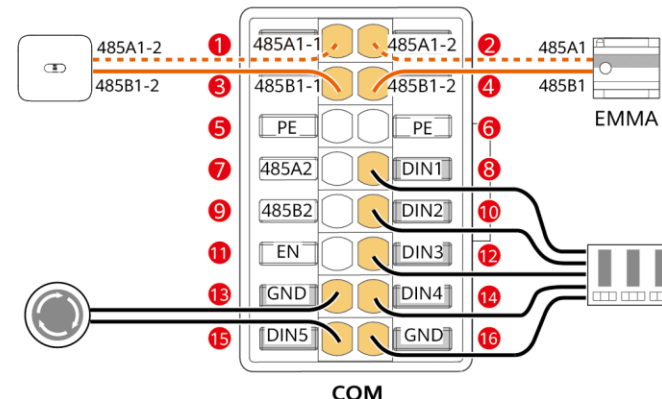
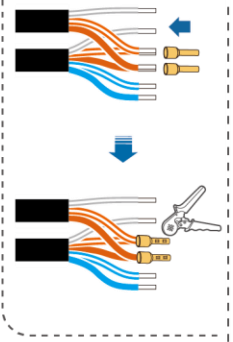
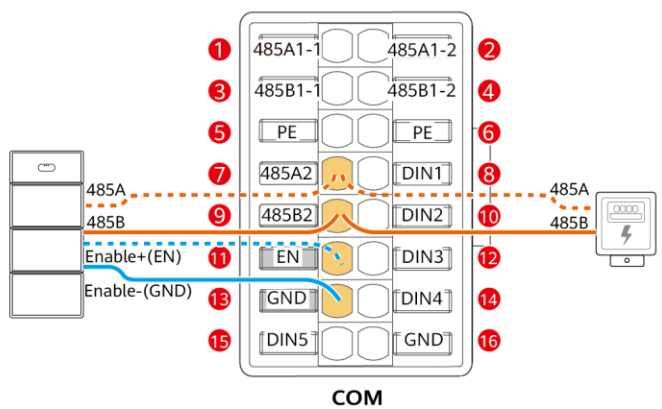
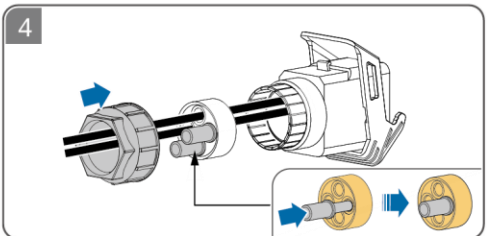
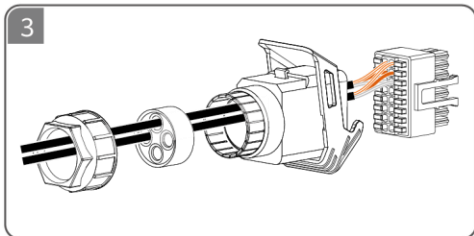
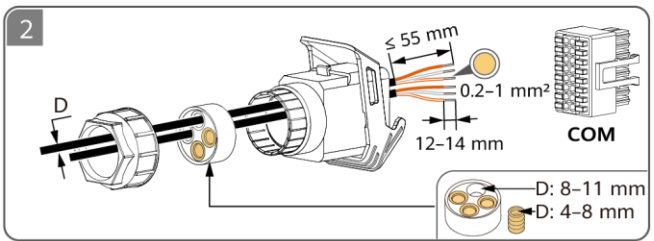
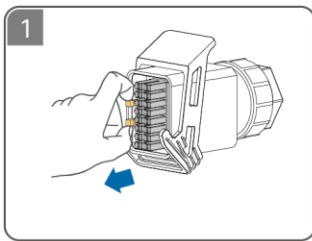

5 PE 6 PE
Puesta a tierra de protección
Mise à la terre de blindage
Protezione di messa a terra

7 ES Conexiones eléctricas FR Connexions électriques IT Collegamenti elettrici

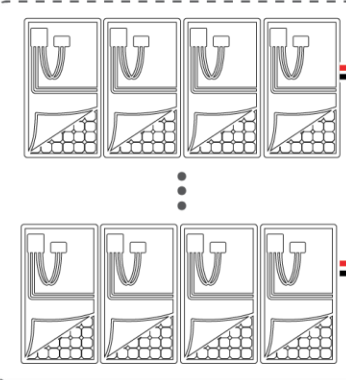
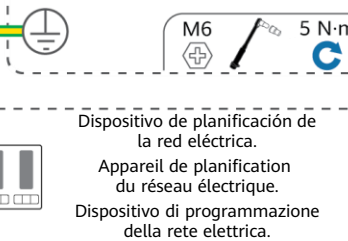
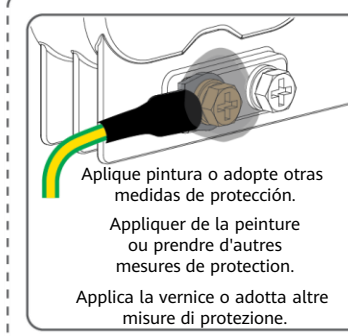
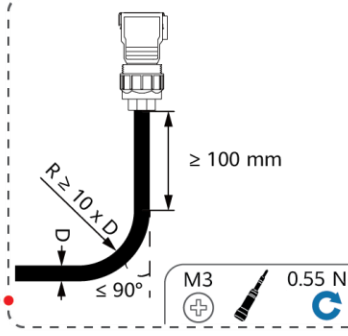
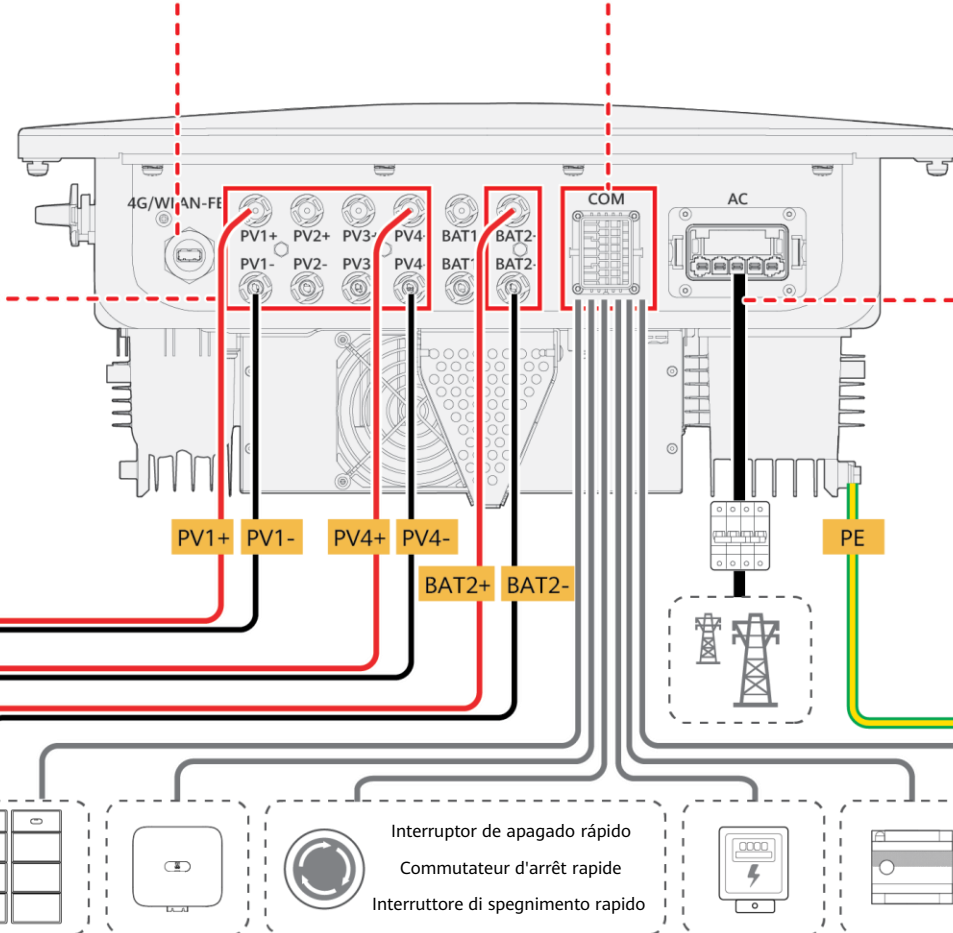
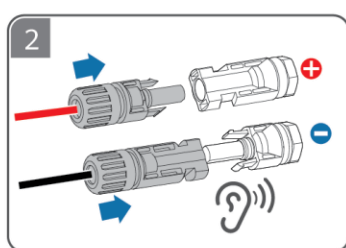
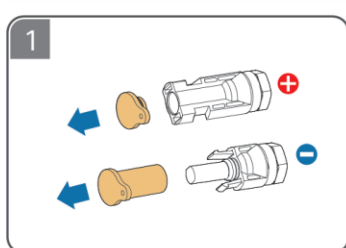
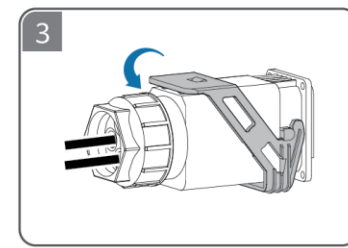
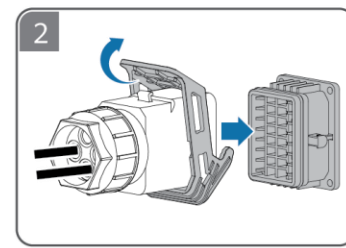
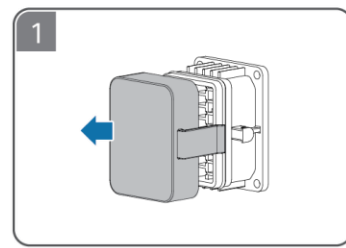
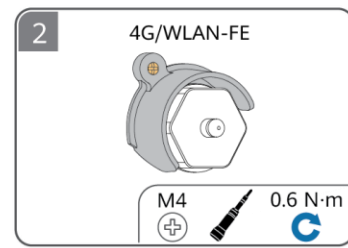
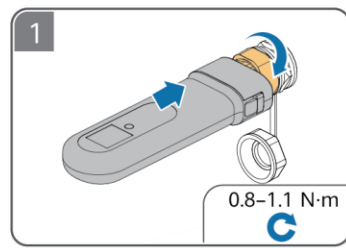

8 ES Encendido y puesta en servicio FR Mise sous tension et démarrage IT Accensione e messa in funzione

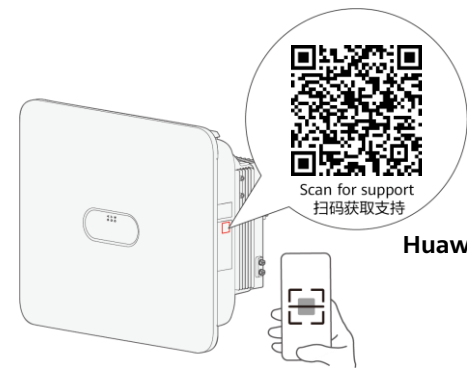
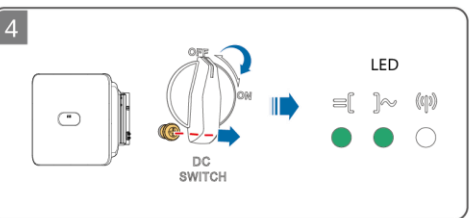
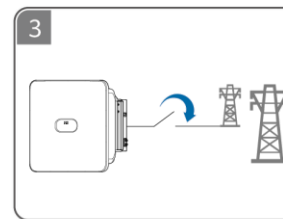
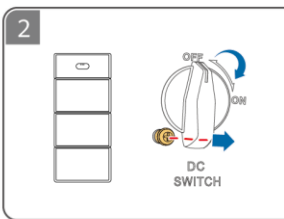
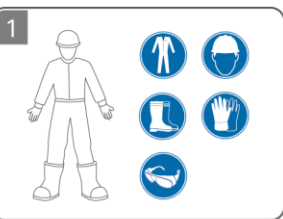

Huawei Digital Power Technologies Co., Ltd.
Sedecentral de Huawei Digital Power en Antuoshan
Futian Shenzhen 518043
República Popular China
digitalpower.huawei.com

Huawei Digital Power Technologies Co., Ltd.
Huawei Digital Power Antuoshan Headquarters
Futian Shenzhen 518043
République populaire de Chine
digitalpower.huawei.com

Huawei Digital Power Technologies Co., Ltd.
Sede centrale Huawei Digital Power Antuoshan
Futian Shenzhen 518043
Repubblica Popolare Cinese
digitalpower.huawei.com

ES Escanee el código QR para conocer las instrucciones de puesta en servicio y otras operaciones.

FR Scannez le QR code pour obtenir les instructions de démarrage et d'autres opérations.

IT Esegui la scansione del codice QR per le istruzioni di messa in funzione e altre operazioni.